

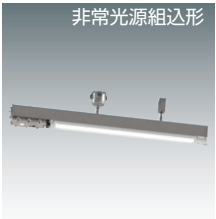

LED照明器具 防災照明 STARLED ★S

LED照明器具に新しいブランド
星和電機のLED照明器具「STARLED ★S」

防爆形 危険場所 ゾーン1/2



VZBA-V2 P.304



LZLA-E P.312



VZAA P.316

安全増防爆形



VGWA P.318

密閉形

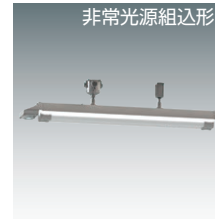

VCMA-V2 P.322

防湿・防水形



VYAA (ステンレス製)
VYBA (鋼板製) P.326

防爆形



VZCC-V2 P.336

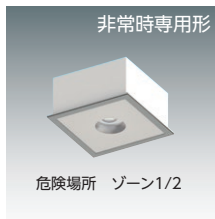

VZCA-V2 P.338

安全増防爆形

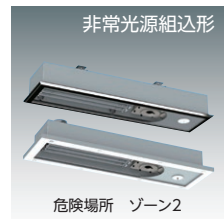

VGCA P.340

クリーンルーム

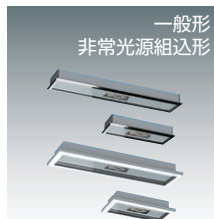

VFCC P.344



VFCX P.349

防爆形



LZUB P.354

防水形



VYNA P.360

防浸形

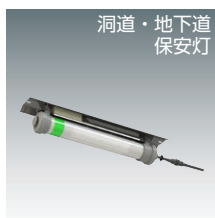

VSFC・VSMC P.362

2023年12月
製造終了予定 (在庫限り)

形式のほかパネル形番、ハブ仕様などをご指示ください。

1. パネル形番
2. ハブ仕様：端子箱は16mmまたは22mmどちらかをお選びください。尚、28mm(特殊品)も製作できます。
3. ケーブル配線の場合は、必ず当社指定の防爆形ケーブルグランドをご使用ください。
4. 取替需要形も製作できます。

取替需要形



B級BL形 (20B形)

LZUB0301241H 避難口 片面 3形

形式認定番号：1AM111-3525
¥221,000 (ランプ・パネル込)



LZUB0301242H 避難口 両面 3形

形式認定番号：1AM211-3526
¥224,800 (ランプ・パネル込)



LZUB0301241S 通路 片面 3形

形式認定番号：1AS111-3525
¥221,000 (ランプ・パネル込)



LZUB0301242S 通路 両面 3形

形式認定番号：1AM211-3526
¥224,800 (ランプ・パネル込)



- 定格入力電圧：100[V] ●定格周波数：50/60Hz
- 定格入力電流：0.130[A] (100[V])
- 適合光源名称：白色LED 3W
- 使用温度範囲：+5°C~+35°C
- 防爆構造：Exd II B+H₂T6X
- 誘導灯認定番号：1AM111-3525
- 保護等級：IP44
- 質量：10.0kg
- 内蔵蓄電池型式：4HR-AAUT
- 耐雷サージ性能：2kV(コモンモード)

定格消費電力[W] (100[V])	6.0
光源寿命	60,000 時間

- 仕様
- 充電モニター有無：有
- 内蔵蓄電池種別：ニッケル水素蓄電池
- 内蔵蓄電池定格：4.8V 900mAh

■外形図

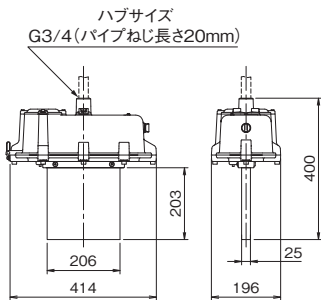

■主要部品材質

- 本体：アルミニウム合金
- 表示パネル：アクリル樹脂
- 電源ケーブル：VCT0.75mm²×4芯 2m付
- 塗料種別：メラミン樹脂焼付塗装
- 塗装色：マイルドグレー (近似マンセル10YR7/1)
- ハブ仕様：G3/4 (パイプねじ長さ20mm)

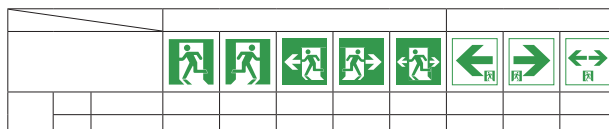

オプション部品

交換電池：¥10,100 (4HR-AAUT)
交換ランプ：¥17,600 (LZUB03用LEDモジュール)

HID代替

蛍光灯代替

白熱灯代替

クリーンルーム

防災照明

LED
照明器具

危険場所

非危険場所

インフラ

屋内外

塗装
ブース

クリーン
ルーム

攪拌・混合
タンク
反応室

軒下・
半屋外

地下道・洞窟
上下水道
処理場

公共交通
工場構内

ガス蒸気
防爆 (粉じん
防爆兼用)

ガス蒸気
防爆

粉じん
防爆

防湿・
密閉形

防湿・
防水形

JIS 清浄度
クラス
5、6 相当

密閉形

防漫形

防水形

車道用

歩道用

街路用
駐車場

高天井